

## Двухступенчатый воздушный фильтр



Удаленное управление, 3 скорости и задержка времени FAS400



Всегда во время использования деревообрабатывающего оборудования носите защитные очки.



Всегда перед использованием деревообрабатывающего оборудования читайте предоставляемые руководства.

### Важно

Перед сборкой или использованием данного продукта внимательно прочтите руководство, чтобы обеспечить собственную безопасность. Сохраните данное руководство для будущего обращения.

**ПРОДАЖА И СЕРВИС СТАНКОВ**

## Содержание







1. Описание символов
2. Общие правила техники безопасности
3. Дополнительные правила техники безопасности для воздушных фильтров
4. Гарантия компании Fabtec
5. Технические характеристики
6. Распаковка и проверка содержимого
7. Монтаж
8. Эксплуатация
9. Техническое обслуживание
10. Подключение к источнику питания и монтажная схема
11. Список деталей и схемы

## 1. Описание символов





Ниже представлены символы и их значения, которые могут использоваться в данном руководстве по эксплуатации.

Действуйте в соответствии с обозначенными предупреждениями.

### Обязывающие символы

-  Перед использованием станка прочтите и полностью поймите руководство по эксплуатации.
-  Обозначает инструкцию, которая требует особого внимания.
-  Надевайте защитные очки.
-  Используйте средства защиты органов дыхания.
-  Используйте средства защиты органов слуха.
-  Надевайте подходящую защитную обувь.
-  Надевайте защитные рабочие перчатки.

### Предупреждающие символы

-  Обозначает риск получения серьезных травм или повреждения станка.
-  Обозначает риск получения серьезных травм из-за удара электрическим током.
-  Риск получения травм из-за подъема тяжелых предметов.
-  Обозначает риск получения серьезных травм из-за вылетающих предметов.
-  Опасность возгорания.

## 2. Общие правила техники безопасности

Перед сборкой, установкой и использованием данного продукта убедитесь, что вы внимательно прочли и полностью поняли инструкции, представленные в данном руководстве. Храните данное руководство в безопасном месте для будущего обращения.

**ВНИМАНИЕ:** в целях вашей собственной безопасности, запрещено пытаться работать на данном станке до его полной сборки и установки в соответствии с данными инструкциями.

**ВНИМАНИЕ:** во время использования любого станка необходимо следовать основным правилам техники безопасности, чтобы уменьшить риск возгорания, удара электрическим током и физических травм.

### Безопасная эксплуатация

#### 1. Используйте средства индивидуальной защиты (PPE)

- Работа на любом станке может привести к вылету посторонних предметов, которые могут попасть в ваши глаза и сильно травмировать их. Необходимо всегда надевать защитные очки или другие средства защиты органов зрения или защитную маску. Повседневные очки имеют исключительно ударопрочные линзы, они не являются защитными очками и не дают вам дополнительной боковой защиты.
- Используйте средства защиты органов дыхания (респираторы и прочее), если во время обработки генерируется пыль. Длительное воздействие пыли, генерируемой во время обработки дерева твердых и мягких пород, а также композитных плит, может привести к серьезным проблемам со здоровьем. Некоторые импортные деревья твердых пород генерируют пыль, которая вызывает сильное раздражение, что приводит к жжению. Использование средств защиты органов дыхания не должно рассматриваться как альтернатива управлению риском на месте производства, а именно применению соответствующего оборудования для удаления пыли.
- Во время эксплуатации станка рекомендуется использовать беруши или защитные наушники, особенно, если уровень шума превышает 85 dB.
- Во время перемещения режущих инструментов или лезвий надевайте соответствующие защитные перчатки. Перчатки ЗАПРЕЩЕНО носить во время эксплуатации станка, так как они могут попасть в подвижные части.
- Во время эксплуатации станка и перемещения больших заготовок рекомендуется надевать нескользящую обувь.

#### 2. Надевайте подходящую одежду

- Запрещено надевать широкую одежду, галстуки или ювелирные украшения; они могут попасть в подвижные части станка.
- Закатайте длинные рукава выше локтя.
- Надевайте защитные головные уборы, чтобы собирать под них длинные волосы.

#### 3. Предупреждения об опасностях

- Прочтите все найденные на станке предупредительные этикетки.
- Очень важно обеспечить наличие, сохранность и видимость предупредительных этикеток. Запасные этикетки можно заказать, связавшись с Отделом обслуживания покупателей.

#### 4. Ознакомьтесь со станком

- Если вы плохо ознакомлены с работой данного станка, попросите совета у своего начальника, инструктора или другого квалифицированного человека или свяжитесь с поставщиком, чтобы

получить информацию об обучающих курсах. Запрещено пользоваться данным станком до прохождения соответствующего обучения.

#### **5. Будьте осторожны во время перемещения или позиционирования станка**

- Некоторые станки могут быть очень тяжелыми. Убедитесь, что пол, на который происходит установка станка, достаточно прочный, чтобы выдержать его вес.
- Станок и его различные компоненты могут быть тяжелыми. Всегда используйте безопасный способ подъема и обращайтесь за помощью при подъеме тяжелых компонентов. В некоторых случаях для размещения станка в пределах рабочей зоны может потребоваться использование механического погрузочно-разгрузочного оборудования.
- На некоторых станках установлены дополнительные комплекты колес, позволяющие по мере необходимости перемещать их по мастерской. Следует соблюдать осторожность и выполнять установку в соответствии с предоставленными инструкциями.
- Из-за особенностей конструкции некоторых станков, центр их тяжести находится высоко, что делает их неустойчивыми при перемещении. Во время перемещения любого станка необходимо быть очень осторожным.
- Если необходимо перевезти станок, примите все меры предосторожности, связанные с установкой или перемещением. Кроме того, убедитесь в том, что используемые для перевозки транспортные средства и ручное погрузочно-разгрузочное оборудование, подходит для этой работы.

#### **6. Станок всегда должен быть выровнен и стабилен**

- В случае использования стойки или основания кабинета, разработанных для установки на станок, всегда проверяйте, чтобы они были надежно закреплены с помощью предоставляемых креплений.
- Если станок подходит для использования на рабочем столе, необходимо убедиться, что рабочий стол может выдержать вес станка. Станок всегда должен быть надежно закреплен на рабочем столе с помощью соответствующих креплений.
- По возможности всегда закрепляйте напольный станок на полу с помощью соответствующих креплений.
- Поверхность пола должна быть прочной и ровной. Все ножки станка должны касаться поверхности пола. Если этого не происходит, переместите станок в более подходящее место или установите между ножкой и полом прокладку, чтобы обеспечить стабильность станка.

#### **7. Убирайте ключи**

- Перед включением станка убедитесь, что все ключи были убраны. Существует риск получения серьезных травм или повреждения станка из-за вылетевших предметов.

#### **8. Перед включением станка**

- Уберите со стола станка все предметы (инструменты, бракованные заготовки и прочее).
- Убедитесь, что между заготовкой и столом/опорой нет мусора.
- Убедитесь, что заготовка не опирается и не касается пилы или режущего инструмента.
- Проверьте все зажимы, удерживающие заготовку устройства и ограждения, чтобы убедиться, что они закреплены и не будут перемещаться во время обработки.
- Спланируйте траекторию, по которой будет осуществляться удерживание и подача заготовки в течение всего процесса обработки.

## **9. Во время обработки**

- Перед началом обработки проследите за работой станка. В случае обнаружения незнакомого шума или чрезмерной вибрации, незамедлительно выключите станок и отключите его от источника питания. Запрещено выполнять повторный запуск до выявления и устранения причин проблемы.

## **10. Поддерживайте рабочую зону в чистоте**

- Рабочие пространства можно рассматривать как расстояния между станками и препятствиями, которые обеспечивают безопасную работу каждого станка без каких-либо ограничений. Учитывайте существующие и ожидаемые потребности в работе станка, размер обрабатываемого материала и место для вспомогательных стоек и/или рабочих столов. Также учитывайте положения каждого станка относительно друг друга для эффективного перемещения материалов. Убедитесь, что оставили достаточно места для безопасного использования станков в любом предполагаемом процессе работы.
- Беспорядок в рабочей зоне и на рабочем месте создает риск возникновения несчастных случаев. Поддерживайте рабочие места в чистоте, а также убирайте неиспользуемые инструменты.
- Убедитесь в чистоте пола, пыль и мусор могут сделать его скользким, что приведет к риску возникновения несчастных случаев.

## **11. Рабочая среда**

- Запрещено подвергать станок воздействию дождя или влаги.
- Рабочая зона должна быть хорошо освещена. Убедитесь в наличии искусственного освещения, которое можно включить при недостатке дневного света, чтобы обеспечить должное освещение рабочей зоны. Освещение должно быть достаточно ярким, чтобы удалить тени и избежать перенапряжения глаз.
- Запрещено использовать станок во взрывоопасных средах, например, где присутствуют воспламеняемые жидкости, газы или пыль.
- Наличие большого количества пыли, генерируемой при обработке дерева, может создать риск возникновения пожара или взрыва. В целях минимизации риска необходимо всегда использовать пылеотсасывающее оборудование.

## **12. Не подпускайте к рабочему месту посторонних людей (или животных)**

- Работа на станке должна выполняться одним человеком.
- Запрещено подпускать к станку других людей (особенно детей), дотрагиваться до станка или удлинителей (если они используются). Держите посетителей вдали от рабочей зоны.
- Запрещено оставлять работающий станок без внимания. Отключите питание и не оставляйте станок без внимания до его полной остановки.
- Если вы собираетесь оставить рабочую зону без внимания, необходимо выключить оборудование и отключить его от источника питания.

## **13. Храните станок в безопасных условиях, если он не используется**

- Если станок не используется, его необходимо хранить в сухом месте, недоступном для детей. Не позволяйте пользоваться станком людям, не знакомым с данными инструкциями или самим станком.

## **14. Сохраняйте баланс**

- Выберите рабочее положение, которое позволит вам сохранять баланс и подавать заготовку в станок, не наклоняясь.
- Всегда сохраняйте устойчивое положение и баланс.

### 15. Электрическое питание

- Электрические цепи должны устанавливаться отдельно для каждого станка или обладать достаточной мощностью, чтобы выдерживать общие нагрузки от двигателей. Розетки питания должны располагаться рядом с каждым станком, чтобы силовые провода или удлинители не загромождали пути прохода. Соблюдайте местные правила для правильной установки нового освещения, розеток питания или цепей.
- Станок должен быть подключен к заземленному источнику питания.
- Источник питания должен быть оборудован выключателем, который обеспечивает защиту в случае короткого замыкания, перегрузки или утечек в землю.
- Напряжение станка должно соответствовать напряжению главного источника питания.
- Сетевая вилка, установленная на станке, должна всегда соответствовать розетке питания. Если необходимо выполнить замену вилки, работа должна выполняться компетентным человеком. Используйте правильный тип и спецификацию.
- Если вы не уверены в каких-либо электрических подключениях, всегда консультируйтесь у квалифицированных электриков.

### 16. Избегайте непреднамеренного запуска станка

- Большинство станков оборудованы выключателем нулевого напряжения (NVR), который предотвращает непреднамеренный запуск. Если у вас имеются какие-либо сомнения, перед подключением станка к источнику питания всегда переводите выключатель станка в положение «OFF». Это означает, что станок не будет автоматически запущен после перебора питания или включения источника питания, пока вы не деактивируете пусковой выключатель.

### 17. Использование вне помещения

- Запрещено использовать станок вне помещений.

### 18. Удлинители

- При возможности, не рекомендуется использовать удлинители. Если использование удлинителя неизбежно, площадь его поперечного сечения не должна быть меньше 2.5 мм<sup>2</sup>, а максимальная длина составляет 3 метра.
- Удлинители должны быть проложены вдали от непосредственной рабочей зоны, чтобы избежать опасности падения.

### 19. Защита от удара электрическим током

- Избегайте контакта тела с заземленными поверхностями, такими как трубы или радиаторы. Существует повышенный риск удара электрическим током, если ваше тело заземлено.

### 20. Всегда работайте в пределах его расчетной мощности станка

- Если станок используется за пределами его расчетной мощности, это негативно сказывается на безопасности оператора и производительности станка.

### 21. Бережно относитесь к силовому кабелю

- Запрещено тянуть за силовую кабель, чтобы вынуть его из розетки питания. Всегда используйте сетевую вилку.

- Держите силовой кабель вдали от источников тепла, масла и острых краев.
- Запрещено использовать кабель для перемещения станка.

## 22. Закрепляйте заготовку

- Перед запуском станка убедитесь, что заготовка прочно закреплена.
- При работе с 300 мм рабочей зоной, всегда используйте толкатель для подачи заготовки к пиле или режущему инструменту. Толкатель должен обладать минимальной длиной 400 мм. Если толкатель поврежден, незамедлительно замените его на новый.
- Используйте дополнительные опоры (роликовые опоры и прочее) для всех заготовок, имеющих большую длину.
- Запрещено использовать других людей в качестве замены расширению стола или в качестве дополнительной опоры для заготовок, длина или ширина которых превышают размеры стандартного стола, а также для удержания подачи, опоры или выгрузки заготовки.
- Запрещено пытаться обрабатывать на станке более одной заготовки за раз.
- Во время подачи заготовки в сторону пилы или режущего инструмента запрещено располагать свои руки на прямой траектории обработки. Избегайте работ и положений рук, когда они могут внезапно соскользнуть и попасть в зону обработки.

## 23. Будьте сконцентрированы

- Безопасность – это сочетание здравого смысла оператора и постоянной концентрации во время работы на станке.
- Пользуйтесь всеми станками с большой осторожностью. Запрещено пользоваться станками, если вы устали или находитесь под воздействием наркотиков, алкоголя или медицинских препаратов.

## 24. Используйте для работы правильные инструменты

- Запрещено использовать станок для целей, отличных от тех, для которых он был предназначен.
- При выборе запасных режущих инструментов или лезвий, всегда проверяйте, чтобы они были предназначены для материалов, которые вы собираетесь обрабатывать. В случае возникновения каких-либо сомнений, обратитесь к производителю.

## 25. Подключение пылеотсасывающего оборудования

- Всегда используйте пылеотсасывающее оборудование. Пылеуловитель должен обладать подходящим размером и мощностью для станка, к которому он подключается, а также иметь уровень фильтрации, подходящий типу собираемых отходов. Обратитесь к соответствующей главе руководства по эксплуатации, чтобы получить детальную информацию об особых требованиях по удалению пыли.
- Пылеуловитель должен быть включен до запуска станка, к которому он подключен. Пылеулавливатель должен быть включен в течение 30 секунд после завершения последней операции по обработке, чтобы удалить со станка остаточные отходы.

## 26. Убедитесь в правильном ограждении станка

- Запрещено использовать станок, если с него сняты или повреждены стандартные защитные ограждения и предохранительные устройства.
- На некоторых станках установлены защитные блокировки, предотвращающие использование станка без защитных ограждений. Запрещено пытаться обходить или изменять блокировки, чтобы использовать станок без установленных ограждений.



## 27. Выполняйте техническое обслуживание станка с осторожностью

- В данном руководстве представлены точные указания по установке, отладке и эксплуатации станка, а также детальная информация по регулярному и превентивному техническому обслуживанию, которое должно периодически выполняться пользователем.
- Перед выполнением каких-либо работ по отладке или техническому обслуживанию станка, не забывайте выключать станок и отключать его от источника питания.
- Следуйте инструкциям по техническому обслуживанию дополнительных приспособлений и расходных частей.
- Запрещено использовать для очистки станка сжатый воздух. Для удаления пыли из труднодоступных мест всегда используйте щетку, а также пылеуловитель для удаления отходов производства.
- Периодически проверяйте состояние электрических кабелей и, в случае их повреждения, производите их замену в специализированном центре или квалифицированным электриком.
- Периодически проверяйте удлинители (если они используются) и производите их замену в случае необходимости.

## 28. Поддерживайте режущие инструменты в заточенном состоянии и чистоте

- Правильное техническое обслуживание режущих инструментов позволяет легче управлять ими и уменьшить вероятность их блокировки.
- Во время работы режущие инструменты и пилы могут нагреваться. Будьте особо осторожны во время их перемещения и всегда позволяйте им остыть перед заменой, настройкой или заточкой.

## 29. Отключайте станок от источника питания

- Если станок не используется, перед техническим обслуживанием, сменой пил и так далее, всегда отключайте его от источника питания.

## 30. Проверяйте наличие поврежденных деталей

- Перед каждым использованием станка необходимо внимательно проверять его работу и убедиться в выполнении предназначенной ему функции.
- Проверьте ровность подвижных частей, соединения подвижных частей, наличие поврежденных деталей и другие условия, которые могут повлиять на работу станка.
- Ограждение или другая поврежденная часть должны быть соответствующим образом отремонтированы или заменены квалифицированным персоналом, если другое не обозначено в данном руководстве по эксплуатации.
- Запрещено пользоваться станком, если не работает его выключатель.
- Замена дефектных выключателей должна выполняться квалифицированным персоналом.

## 31. Внимание!

- Использование любых дополнительных приспособлений или устройств, отличных от рекомендуемых в данном руководстве по эксплуатации или нашей Компанией, может привести к риску получения физических травм или повреждения станка, а также прекращению действия гарантии.

## 32. Ремонт станка должен выполняться квалифицированным персоналом

- Данный станок соответствует правилам и стандартам безопасности, применимым к подобному типу станков, если он используется в соответствии с данными инструкциями и со

всеми установленными на своих местах защитными ограждениями и защитным оборудованием. Ремонтные работы должны выполняться исключительно квалифицированным персоналом и с использованием оригинальных запасных деталей. Несоблюдение данного правила может привести к возникновению значительной опасности для пользователя и прекратить действие гарантии.

### **33. Внимание! Двигатель может нагреваться во время использования**

- Двигатели на некоторых станках могут нагреваться во время использования. Запрещено дотрагиваться до двигателя во время использования.

## **3. Дополнительные правила техники безопасности для воздушных фильтров**

- Системы фильтрации воздуха разрешено использовать исключительно для древесной пыли. Такие материалы, как жидкости, металлическая стружка, металлическая пыль, винты, стекло, пластик или камень могут привести к появлению искр и/или вызвать повреждения при контакте с любой из частей устройства.
- Запрещено располагать руки рядом с входной частью устройства.
- Если устройство установлено на потолке, крепления должны быть зафиксированы на конструкции здания, которая выдержит вес устройства. Запрещена установка на такие поверхности, как стена из сухой кладки или подвесной потолок и так далее.
- Запрещено подключать станок напрямую к воздушному фильтру.
- В целях предотвращения возникновения потенциально опасных ситуаций, запрещено использовать данное оборудование для фильтрации легкоиспаряющихся веществ или дыма. Воздушные фильтры спроектированы и предназначены для фильтрации исключительно взвешенной древесной пыли.

## **4. Гарантия компании Fabtec**

### **1. Гарантия**

- 1.1 Компания Fabtec предоставляет гарантию, действующую с момента приобретения компонентов квалифицированных продуктов (см. Параграфы 1.2.1 – 1.2.9), и покрывающие дефекты, вызванные конструкционными или производственными ошибками.
- 1.2 В течение данного периода компания Fabtec, ее Официальные дистрибьюторы или Официальные дилеры выполняют ремонт или бесплатную замену любых деталей, которые становятся неисправным по причинам, обозначенным в Параграфе 1.1, при условии:
  - 1.2.1 Пользователь следует порядку предъявления претензий, описанному в Параграфе 2 ниже;
  - 1.2.2 Компании Fabtec, ее Официальным дистрибьюторам или Официальным дилерам предоставили разумное время на проверку Продукта после получения претензии;
  - 1.2.3 Если имеющаяся неисправность не связана с промышленным использованием, случайным повреждением, износом, умышленной порчей, пренебрежением в использовании,

неправильным электрическим подключением, несоответствующими условиями работы, несоблюдением наших инструкций, неправильной эксплуатацией или изменением и ремонтом Продукта без нашего одобрения.

- 1.2.4 Продукт использовался исключительно в помещении;
- 1.2.5 Неисправность не связана с расходными Продуктами, такими как пилы, подшипники, приводные ремни или другие быстроизнашиваемые части, износ которых предусмотрен временем и зависит от эксплуатации (для получения детальной информации обратитесь в компанию Fabtec или к вашему местному Официальному дистрибьютору);
- 1.2.6 Продукт не сдавался в прокат вами или предыдущим пользователем;
- 1.2.7 Продукт был приобретен вами, так как гарантия не передается при частных сделках.

## **2. Порядок предъявления претензий**

- 2.1 Первым делом свяжитесь с Официальным дилером, у которого был приобретен Продукт. По нашему опыту, множество первоначальных проблем, которые связывают с неисправными деталями, на самом деле решаются правильной настройкой или отладкой станка. Хороший Официальный дилер способен решить большинство проблем быстрее, чем при подаче претензии по гарантии.
- 2.2 О любом повреждении Продукта, ведущем к подаче потенциальной претензии по гарантии, необходимо сообщить Официальному дилеру, у которого был приобретен Продукт, в течение 48 часов после получения.
- 2.3 Если Официальный дилер, у которого был приобретен ваш продукт, не удовлетворил ваш запрос, любая претензия по данной гарантии, должна направляться непосредственно компании Fabtec или ее Официальному дистрибьютору (Детальную информацию по Официальным дистрибьюторам можно найти в Руководстве по эксплуатации продукта или на сайте). Заявка должна быть оформлена в форме письма с указанием даты и места покупки, а также краткого описания проблемы, которая привела к возникновению данной претензии. Письмо необходимо направить вместе с подтверждением даты приобретения (желательно предъявить чек) компании Fabtec или ее Официальному дистрибьютору. Если вы укажете в письме ваш телефонный номер или адрес электронной почты, это поможет нам ускорить обработку вашей претензии.
- 2.4 Обратите внимание, что письмо с претензией должно поступить в компанию Fabtec или ее Официальному дистрибьютору до последнего дня действия настоящей гарантии. Претензии, пришедшие позже, рассматриваться не будут.

## **3. Ограничение ответственности**

- 3.1 Мы предоставляем Продукты для внутреннего и частного использования. Вы соглашаетесь не использовать Продукт для любых коммерческих, бизнес целей, или в целях перепродажи. Мы не несем ответственности за ваши убытки, приостановку производственной деятельности и возможную потерю бизнеса.
- 3.2 Данная гарантия не наделяет никакими правами, за исключением тех, которых в явной форме выражены выше, и не покрывает претензий по последующим утерям или повреждениям. Данная гарантия предлагается в качестве дополнительной выгоды и не влияет на ваши законные права, как потребителя.

## **5. Технические характеристики**

Внешний фильтр: 5 микрон

Внутренний фильтр: 1 микрон  
Габаритные размеры: Д514 x Ш431 x В258 мм  
Уровень шума на расстоянии 1 м:  
При высокой скорости – 69 dB  
При средней скорости – 67 dB  
При низкой скорости – 62 dB  
Скорость потока:  
При высокой скорости – 409 фут<sup>3</sup>/мин  
При средней скорости – 362 фут<sup>3</sup>/мин  
При низкой скорости – 260 фут<sup>3</sup>/мин  
Двигатель: 230В/ 50Гц/ 1/8 л/с / 100Вт  
Ток полной нагрузки: 0.43А  
Настройки таймера: 1, 2 и 4 часа  
Вес: 14 кг

## 6. Распаковка и проверка содержимого

Содержимое упаковки

1. Воздушный фильтр
2. Устройство удаленного управления
3. Батарейки АА x 2
4. Г-образные болты с резиновым покрытием и гайки x 4
5. Установочные Г-образные болты x 4
6. Цепные секции x 4

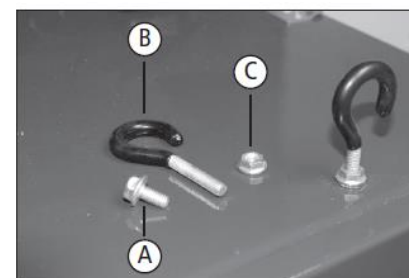
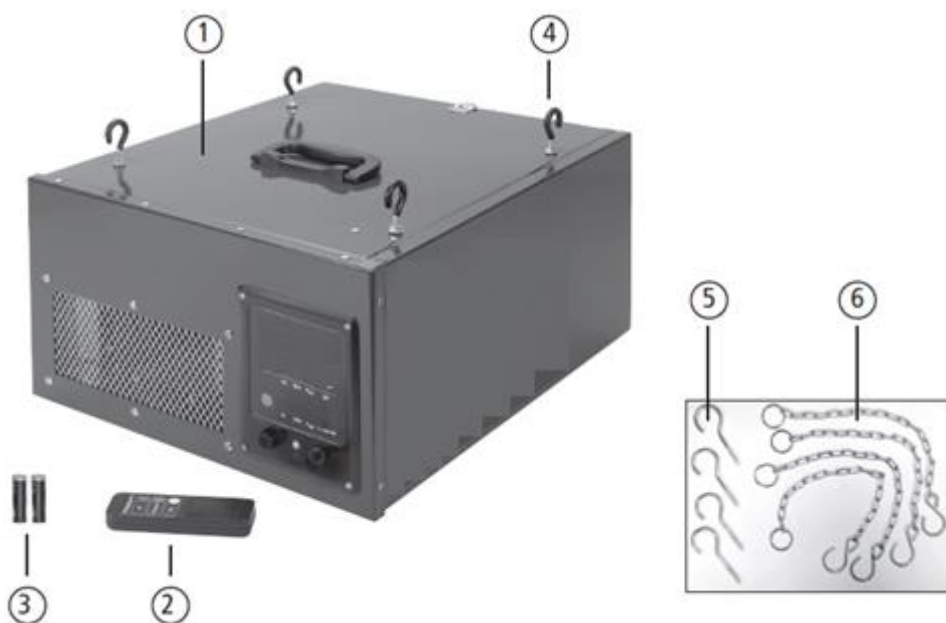

Fig 7.1



## 7. Монтаж

Необходимо учитывать, как и где вы будете располагать устройство:

- Его можно установить на стол или повесить на потолок.
- Данное устройство работает лучше, если оно расположено вдали от углов и нагревающих/охлаждающих вентиляторов.
- При использовании пыльных козлов воздушный фильтр должен быть зафиксирован на месте.
- Данное устройство специально предназначено для циркуляции и фильтрации неметаллической пыли, которая генерируется в рабочей зоне.



**Внимание:** крепления должны быть зафиксированы на конструкции здания, которая может выдержать вес минимально 45 кг. Запрещена установка на такие поверхности, как стена из сухой кладки или подвесной потолок и так далее.

Инструменты, необходимые для монтажа:

Крестовая отвёртка No. 2 (не входит в комплект поставки)

Ключ на 10 мм (не входит в комплект поставки)

1. Выньте все упаковочные материалы из устройства, снимите внешний и внутренний фильтры, чтобы обеспечить доступ.  
Для получения детальной информации по снятию фильтров обратитесь к разделу о техническом обслуживании.
2. Воздушный фильтр можно повесить на потолок. Снимите четыре винта с верхней части кабинета (Рис. 7.1А).
3. Повесьте устройство с помощью четырех Г-образных болтов (Рис. 7.1В) и четырех шестигранных гаек (Рис. 7.1С), поставляемых вместе с оборудованием.
4. Стопорные гайки должны быть закручены практически до верхней части Г-образного болта. Установите Г-образный болт в отверстие и затяните стопорную гайку против верхней части кабинета. Вам необходимо будет удерживать Г-образный болт, чтобы он не прокручивался во время затягивания стопорной гайки.
5. Повторите ту же последовательность для оставшихся трех болтов.
6. Просверлите отверстия в потолке и надежно закрепите в них четыре установочных крюка, поставляемых вместе с устройством. Для фиксации вашей системы фильтрации воздуха используйте предоставляемые цепные секции.



**Примечание:** повесьте устройство на высоте по крайней мере 2.13 м от уровня пола.

## 8. Эксплуатация

Элементы управления и особенности

**ПРОДАЖА И СЕРВИС СТАНКОВ**

## Удаленное управление

Кнопка времени (Рис. 8.1) управляет тремя различными настройками таймера.

Если нажать на кнопку один раз, на задней стороне устройства загорится «1 час». Устройство проработает 1 час, а затем выключится.

Если нажать на кнопку два раза, на задней стороне устройства загорится «2 часа». Устройство проработает 2 часа, а затем выключится.

Если нажать на кнопку три раза, на задней стороне устройства загорится «4 часа». Устройство проработает 4 часа, а затем выключится.

Кнопка включения/ управления скоростью (Рис. 8.2). Она позволяет включить устройство и управляет тремя различными настройками вентилятора – «Высокая скорость», «Средняя скорость» и «Низкая скорость». Кнопка включения/ управления скоростью (Рис. 8.2) также присутствует на распределительном щитке с задней стороны устройства. Она управляет скоростью и запускает устройство на низкой скорости.

Кнопка выключения (Рис. 8.1) позволяет выключить устройство. Также на распределительном щитке с задней стороны устройства есть кнопка ручного выключения (Рис. 8.2). Предохранитель расположен под задней панелью управления. При необходимости замените предохранитель на предохранитель такой же мощности – 1А.



**Предупреждение:** в целях уменьшения риска получения травм, перед выполнением сервисного обслуживания или заменой фильтров отключайте устройство от источника питания и проверяйте, чтобы вентилятор был остановлен. Несоблюдение данного правила может привести к получению серьезных травм.

## Повторный запуск при перебое питания

Устройство разработано таким образом, чтобы обеспечивать защиту пользователя от автоматического запуска при возобновлении подачи питания после перебоя.

В случае возникновения перебоя питания, сначала определите причину его возникновения. Если проблема возникла в цепи питания мастерской, возможно наличие глубокой причины (перегрузка цепи и так далее), которая должна быть определена квалифицированным электриком перед попыткой восстановления питания. После восстановления питания станок можно перезапустить, нажав на кнопку включения.

На изображении Fig. 8.2 надписи:

1hr – 1 час, 2hr – 2 часа, 4hr – 4 часа, off – выкл.,

Hi – Высокая, Mid – Средняя, Low – Низкая, On/Speed – ВКЛ./Скорость



Fig 8.1

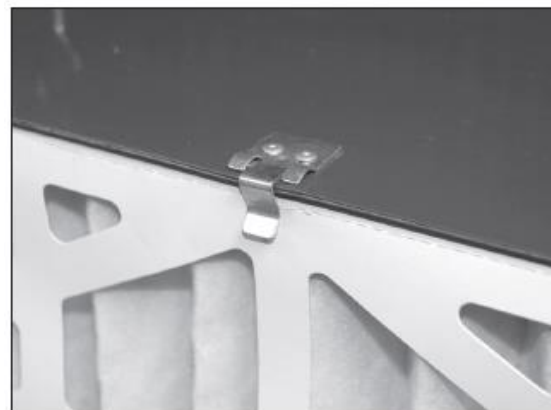
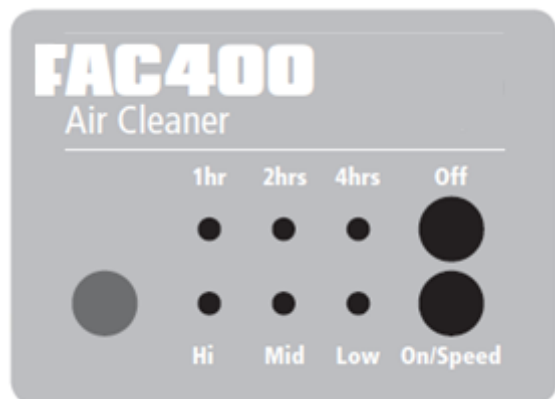

Fig 9.1

## 9. Техническое обслуживание

### Замена фильтров

- Необходимо периодически выполнять очистку или замену двух фильтров. Внешний фильтр можно легко снять, отсоединив два зажима (Рис. 9.1).
- После снятия внешнего фильтра можно вынуть из устройства внутренний фильтр (Рис. 9.2). Внутренний фильтр можно продувать с помощью воздуха или промывать. Перед повторной установкой в станок фильтр необходимо высушить.
- Очистка или замена фильтров должна выполняться в зависимости от частоты использования и среды вашей мастерской. Забитые фильтры уменьшают объем циркуляции воздуха. Правильным способом установки внешнего фильтра является установка сеткой внутрь (Рис. 9.3).



Fig 9.2

### Фильтры для замены

Внутренний карманный фильтр – SAC400-26 – Номер 26

Внешний электростатический фильтр – SAC400-27 – Номер 27

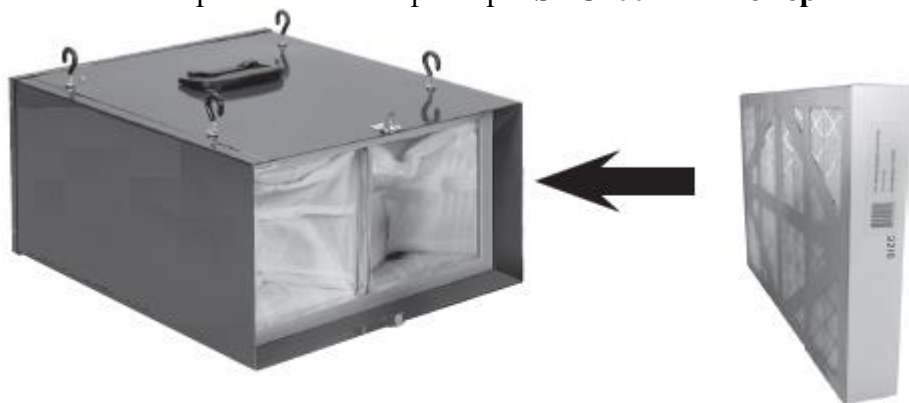

Fig 9.3

## 10. Подключение к источнику питания и монтажная схема

Станки, поставляемые в Соединенное Королевство, оборудованы 3-штепсельной вилкой в соответствии с BS1363, предохранителем в соответствии с BS1362 и номинальным током станка.

Станки, предназначенные для использования в других странах в пределах Европейского Союза, оборудованы 2-штепсельной вилкой с заземлением в соответствии с СЕЕ 7/7.

Станки, предназначенные для использования в Австралии и Новой Зеландии, оборудованы 3-штепсельной вилкой в соответствии с AS/NZS3112.

Во любом случае, если по какой-либо причине оригинальный коннектор был заменен, провода в силовом кабеле имеют цветовые коды, представленные далее:

230 В (одна фаза)

Коричневый:	Питание (L)
Синий:	Нейтраль (N)
Желто-зеленый:	Заземление (E)

Коричневый провод необходимо всегда подключать к контакту, помеченному «L» или красным цветом.

Синий провод необходимо всегда подключать к контакту, помеченному «N» или черным цветом.

Желто-зеленый провод необходимо всегда подключать к контакту, помеченному «E» или символом заземления:



или зеленым/зеленым и желтым цветом.

Важно, чтобы станок имел эффективное заземление. Некоторые станки помечаются логотипом с двойной изоляцией:



В этом случае в цепи не будет заземляющего провода.

В случае использования вилки BS1363 в Соединенном Королевстве, всегда проверяйте, чтобы она была оборудована предохранителем в соответствии с BS1362 и номинальным током станка. В случае замены оригинального предохранителя, всегда устанавливайте предохранитель с мощностью оригинального. Запрещено устанавливать предохранитель большей мощности. Запрещено изменять предохранитель или держатель предохранителя, чтобы устанавливать предохранители другого типа или размера.

Если номинальный ток станка превышает 13 А при 230 В или станок предназначен для использования с 3-фазным источником 400 В, необходимо использовать коннектор в соответствии с BS4343 (СЕЕ17/ IЕС60309).

Станки 230 В будут оборудованы синим 3-штепсельным коннектором. Монтаж проводки для данного типа коннектора будет идентичен описанному выше.

Трехфазные станки 400 В будут оборудованы красным 4 или 5-штепсельным коннектором. Монтаж проводки для данного типа коннектора описан выше.

400 В (3 фазы)

Коричневый:	Питание (L1)
Черный:	Питание (L2)



Серый: Питание (L3)  
Синий: Нейтраль (N)  
Желто-зеленый: Заземление (E)

Коричневый провод необходимо всегда подключать к контакту, помеченному «L1».

Черный провод необходимо всегда подключать к контакту, помеченному «L2».

Серый провод необходимо всегда подключать к контакту, помеченному «L3».

Синий провод необходимо всегда подключать к контакту, помеченному «N» или черным цветом.

Желто-зеленый провод необходимо всегда подключать к контакту, помеченному «E» или символом заземления.

Если у вас возникают сомнения по подключению электрического питания, всегда консультируйтесь у квалифицированного электрика.



## 11. Список деталей и схемы

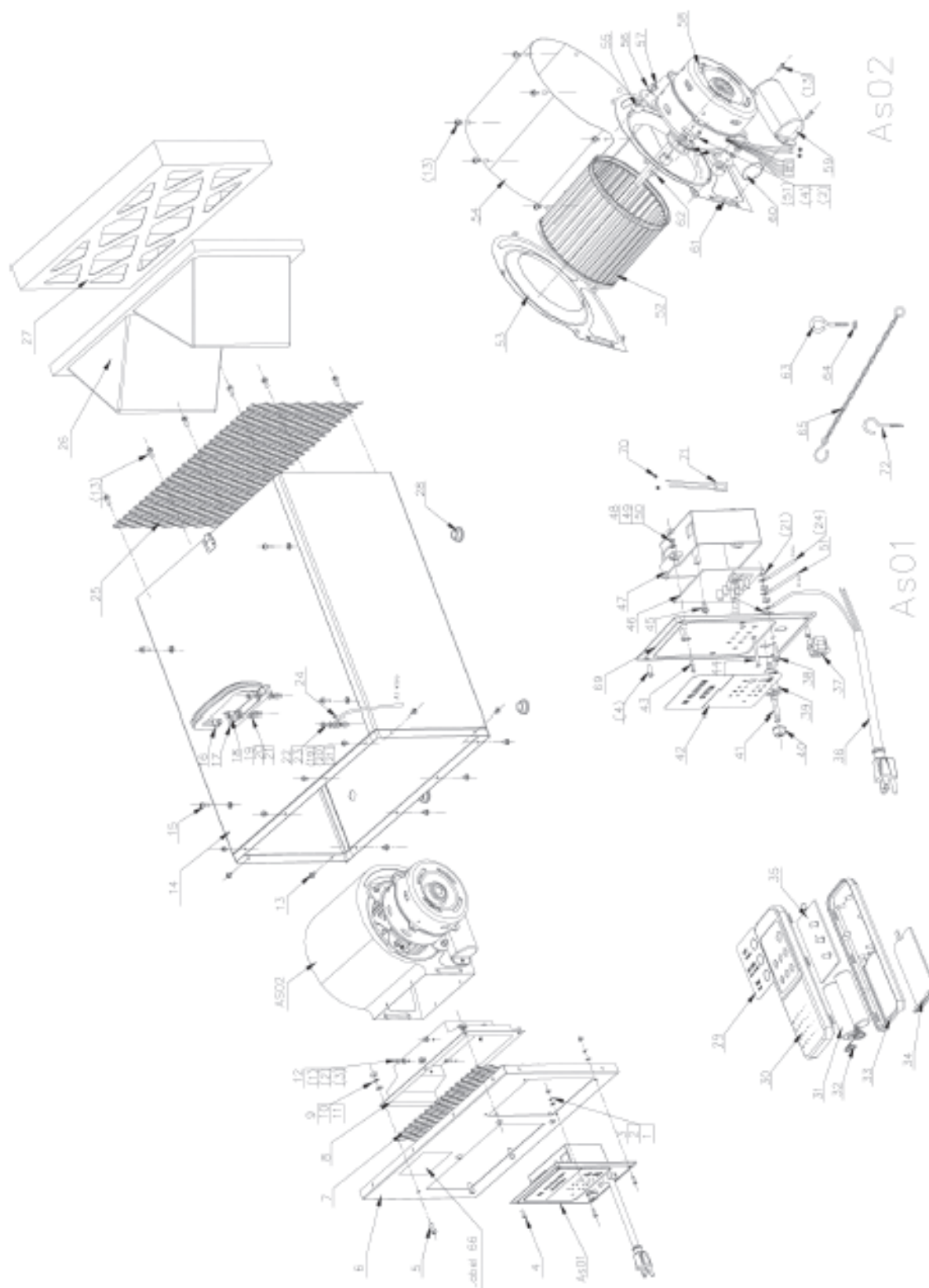

Номер Название детали Количество

**ПРОДАЖА И СЕРВИС СТАНКОВ**

**Общество с ограниченной ответственностью «МОССклад»**

125499, Россия, Москва, Кронштадтский б-р, дом 35 "Б"  
ОКПО 96010807, ОГРН 1067746719446  
ИНН/ КПП 7703597369 / 774301001

+7 495 150-85-87 8-800-333-5102  
[www.mossklad.ru](http://www.mossklad.ru) [info@mossklad.ru](mailto:info@mossklad.ru)



1	Шестигранная гайка М4	13	
2	Плоская шайба М4	13	
3	Стопорная шайба М4	13	
4	Винт с плоскоконической головкой М4х12		5
5	Винт с плоскоконической головкой М6х16		6
6	Передняя крышка воздушной коробки	1	
7	Сетка	1	
8	Воздушный патрубок	1	
9	Шестигранная гайка М6	6	
10	Плоская шайба М6	6	
11	Стопорная шайба М6	6	
12	Винт с головкой под торцевой ключ М4х12		8
13	Самонарезающий винт ST4х10	34	
14	Воздушная коробка	1	
15	Винт с плоскоконической головкой М6х14		
16	Ручка	1	
17	Съемный кронштейн	1	
18	Винт с плоскоконической головкой М5х16		2
19	Плоская шайба М5	3	
20	Стопорная шайба М5	3	
21	Шестигранная гайка М5	6	
22	Винт с плоскоконической головкой М5х12		1
23	Стопорная шайба М5	2	
24	Заземляющий провод	1	
25	Сетка	2	
26	Внутренний карманный фильтр	1	
27	Внешний электростатический фильтр	1	
28	Резиновая ножка	4	
29	Знак удаленного управления	1	
30	Верхняя крышка устройства удаленного управления		1
31	Батарейка АА	2	
32	Пружина	1	
33	Нижняя крышка устройства удаленного управления		1
34	Батарейная крышка	1	
35	Печатная плата устройства удаленного управления		1
36	Силовой кабель	1	
37	Компенсатор натяжения	1	
38	Винт с плоскоконической головкой М5х20		1
39	Патрон предохранителя	1	
40	Крышка патрона предохранителя	1	
41	Предохранитель	1	
42	Знак панели управления	1	
43	Винт с плоской головкой М3х15	1	
44	Главный провод	1	
45	Самонарезающий винт ST3.2х8	1	
46	Печатная плата	1	
47	Распределительный щиток	1	
48	Плоская шайба М3	2	

**ПРОДАЖА И СЕРВИС СТАНКОВ**

**Общество с ограниченной ответственностью «МОССклад»**

125499, Россия, Москва, Кронштадтский б-р, дом 35 "Б"  
ОКПО 96010807, ОГРН 1067746719446  
ИНН/ КПП 7703597369 / 774301001

+7 495 150-85-87 8-800-333-5102  
[www.mossklad.ru](http://www.mossklad.ru) [info@mossklad.ru](mailto:info@mossklad.ru)



49	Стопорная шайба М3	2
50	Шестигранная гайка М3	2
51	Винт с плоской головкой М3х30	1
52	Шкив вентилятора	1
53	Крышка корпуса вентилятора	1
54	Корпус вентилятора	1
55	Резиновая прокладка	4
56	Большая шайба Ø5	4
57	Стопорная гайка М5	4
58	Двигатель	1
59	Крышка конденсатора	1
60	Конденсатор	1
61	Крышка корпуса вентилятора	1
62	Болт с Г-образной головкой	4
63	Г-образный болт	4
64	Гайка с фланцем М6	4
65	Цепь	4
66	Идентификационный знак	1
69	Крышка распределительного щитка	1
70	Стопорная гайка	4
71	Оголенный провод	1
72	Установочный болт с Г-образной головкой М5 х 25 мм	4
AS01	Распределительный щиток в сборе	
AS02	Двигатель и вентилятор в сборе	

**ПРОДАЖА И СЕРВИС СТАНКОВ**